

モントロワ除菌消臭器 ジアフリー

# スタートアップガイド

型式番号 MT-01

本書では、「ジアフリー」をはじめて使う際の手順をご案内しています。

- この度は、モントロワ除菌消臭器「ジアフリー」をお買い上げいただきまして、誠にありがとうございます。
- ご使用前に、本書と取扱説明書を必ずお読みのうえ、正しくお使いください。
- 取扱説明書に記載されているイラストは、実際のものとは異なる場合があります。また、一部を省略している場合がありますので、あらかじめご了承ください。

モントロワ除菌消臭器 ジアフリー サポートページ  
<http://www.miyama-ttc.co.jp/support/>  
 商品の使い方や取扱説明書がホームページでご覧になれます。

スマートフォンからでもご利用いただけます。



## 食塩水を入れる

### 1 食塩水をつくる

水道水480mlに食塩20g(計量スプーンで小さじ山盛り2杯)をよく溶かし、食塩水(濃度4%)を作ってください。

#### ペットボトルを利用したつくり方

- ① 中を綺麗に洗った空のペットボトル(500ml)に、食塩20g(計量スプーンで小さじ山盛り2杯)を入れてください。
- ② 水道水を9割程度入れて、蓋を閉めてください。食塩の粒が見えなくなるまでペットボトルを振って、よく溶かします。



食塩は塩化ナトリウム含有率99%以上の食塩を、水は水道水(上水道水)を使う

### 2 フィルターカバーをはずす

フィルターカバーを反時計回りに回してはずしてください。

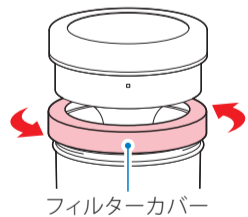

### 3 電源ユニットをはずす

外カップをしっかり持ちながら、電源ユニットを持ち、前後左右に揺すりながら傾け、防水フィルターをはずしてください。

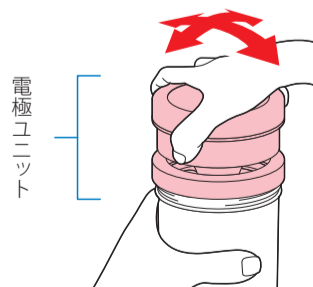

**必ず守ってください**  
**電源ユニットを無理にねじったり回さないでください。故障の原因になります。**

防水フィルターがはずれたことを確認し、ゆっくり電極ユニットを上につき抜きます。

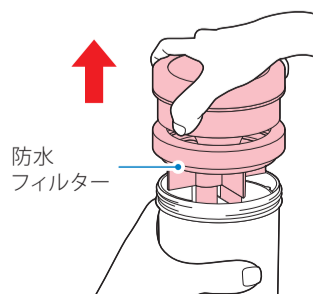

### 4 カップに食塩水を入れる

外カップと内カップの両方に食塩水をほぼ同じ水位になるように入れてください。

#### ポイント

外カップと内カップの水位に差があっても、時間が経つと同じになります。

#### ポイント

本体背面にある水位目盛の「満水ライン」を越えないように、食塩水を入れてください。

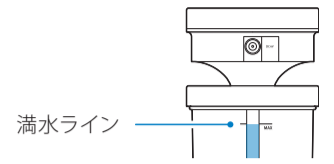
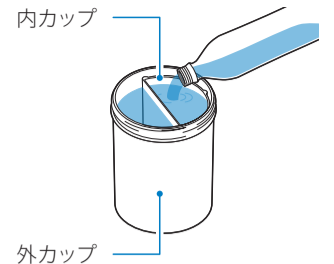

### 5 電源ユニットを戻す

下の図を参考に、電極保護カバー(白色)が内カップ(白色)に入るよう、電極ユニットを差し込んでください。

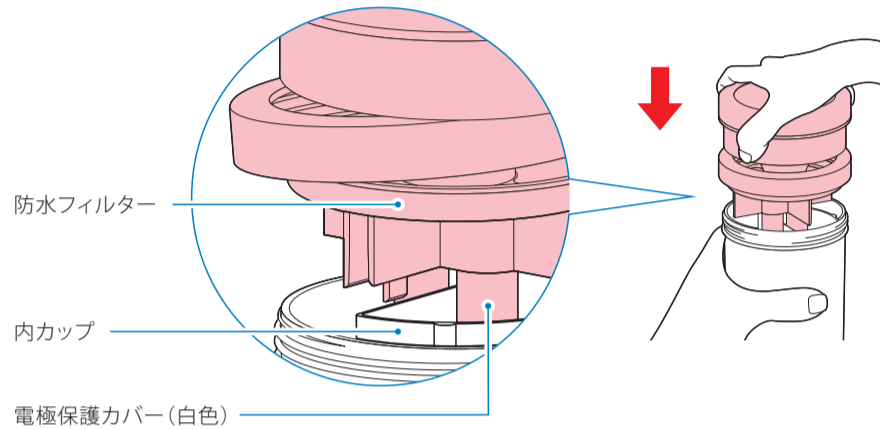

防水フィルターを隙間が無いよう外カップにはめ込んでください。

水漏れの原因になりますので、しっかり取り付けてください。



### 6 フィルターカバーを閉める

防水フィルターを押し込み、フィルターカバーを時計回りに回して確実に閉めてください。

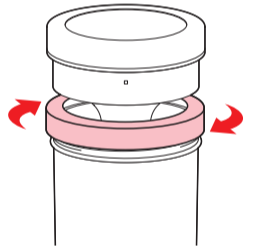

## 電池を入れる

### 1 トップカバーをはずす

トップカバーを反時計回りに回してはずしてください。

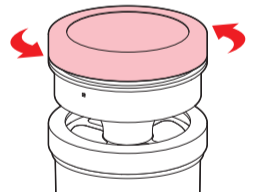

### 2 電池を入れる

単3形アルカリ乾電池を、(+)+プラスと(-)-マイナスの向きを間違わないように入れます。

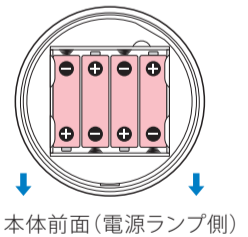

電池を正しく入れると電源ランプ(青色)が点灯し、運転を開始します。

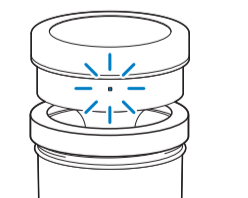

これで運転を開始します

### 3 トップカバーを閉める

電池の浮きがないことを確認し、トップカバーを時計回りに回して閉めてください。

#### ポイント

アルカリ乾電池以外の電池(マンガン乾電池やニッケル水素電池などの充電電池)も使用できますが、運転時間がアルカリ乾電池に比べ、短くなります。

